

 **SATJAM**<sup>®</sup>

Lehká střecha s tradicí

ČESKÁ HLINÍKOVÁ STŘECHA



# ALUMAT Hliník s rodokmenem



## VÝROBNÍ MATERIÁL OD SPOLEČNOTI NORSK HYDRO



Materiál AluMat, ze kterého vyrábíme střešní krytiny SATJAM, nám dodává norská společnost Norsk Hydro. Tento přední světový specialista má s hliníkovými produkty přes 100 let zkušeností a neustále investuje do dalšího vývoje.



## VÝBĚR ZE DVOU JEDINEČNÝCH POVRCHOVÝCH ÚPRAV

AluMat je dostupný ve dvou efektních povrchových úpravách, které se od sebe liší strukturou. Varianta s jemným reliéfem nese název AluMat Stucco a kromě nevšedního vzhledu krytiny také přispívá ke snížení hlučnosti za deště. AluMat je hladký.



## HLINÍKOVÁ STŘECHA SE ZÁRUKOU AŽ 60 LET\*



Střecha z hliníku je jistota. Hliník je totiž velmi odolný, a tak střecha z hliníku vydrží sloužit i přes 100 let. Protože materiálu AluMat věříme a chceme, abyste měli garanci jeho kvality, poskytujeme na hliníkové střechy unikátní až 60letou SATJAM Záruku Plus.\*

\* SATJAM Záruka Plus je platná pouze při registraci střechy na [www.satjam.cz](http://www.satjam.cz).



## 20× LEHČÍ STŘECHA PROTI KLASICKÝM MATERIÁLŮM

Obrovskou výhodou hliníkové střechy je její nízká hmotnost. Oproti jiným krytinám, jako jsou betonové nebo pálené keramické tašky, jsou hliníkové produkty SATJAM až 20× lehčí. A to je skvělá zpráva pro stavebníky.



## KOMPLEXNÍ SYSTÉM STŘECHY A DOPLŇKŮ

Střechu nedělá jen samotná krytina. A tak nabízíme komplexní systém střešních součástí, příslušenství a doplňků. Okapy, střešní okna a výlezy, sněhové zábrany, izolace a mnoho dalšího, co potřebujete pro ucelenou realizaci.



## MATERIÁL RESPEKTUJÍCÍ ŽIVOTNÍ PROSTŘEDÍ

Hliníková slitina AluMat vzniká v samém srdci Skandinávie. Jedná se tak o materiál, kterému předcházela náročná výroba a je v maximální míře šetrný k životnímu prostředí. Používání hliníkových střeš SATJAM nezatěžuje přírodu.



# SATJAM Roof



Novostavba rodinného domu, modernizace penzionu nebo třeba kompletní rekonstrukce chalupy – SATJAM Roof je výborná volba. Tato moderní krytina s příkladnými užitečnými vlastnostmi skvěle odolává povětrnostním vlivům a nabízí velmi dobrý poměr kvality a ceny.

## MATERIÁL A SLOŽENÍ

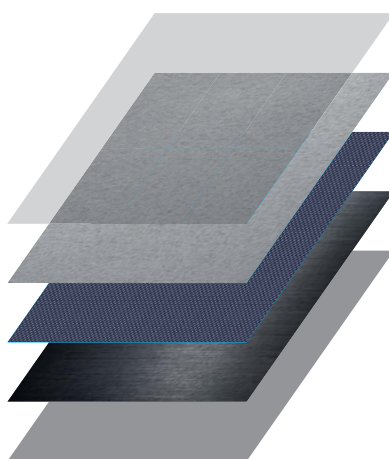

Ochranná fólie  
Povrchová úprava  
Primer  
Slitina hliníku  
AluMat/AluMat Stucco  
Ochranný lak



Krytiny SATJAM Roof vyrábíme v hliníkovém provedení ze slitiny AluMat. Ta se skládá vedle hliníku také z hořčíku a manganu. Díky těmto prvkům je ještě odolnější než čistý hliník.

**Jako pírkó**  
SATJAM Roof je až 20× lehčí než srovnatelná střecha z betonových nebo keramických tašek.



**Odolný materiál**  
Nejen hliníková slitina, ale i konečná povrchová úprava krytiny jsou navrženy pro maximální odolnost.



**Vydrží sloužit**  
Hliníková střecha je střecha pro několik generací. Krytina SATJAM Roof z materiálu AluMat vydrží s minimálními nároky na údržbu i přes 100 let.



**Pestrá nabídka**  
Díky kombinaci dostupných barev a struktury povrchů lze sladit hliníkovou krytinu SATJAM Roof k jakékoliv budově.



**Více než krytina**  
Ke krytině SATJAM Roof dodáváme kladečský plán včetně materiálového rozpočtu a dovezeme ji až na místo stavby.



## BAREVNOST STŘEŠNÍ KRYTINY

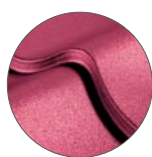

červená



hnědá



černá



antracitová

## Komplexní systém

Pro SATJAM Roof nabízíme i veškeré potřebné doplňky a příslušenství.

## TECHNICKÉ PARAMETRY



**Stavební šířka**  
1 100 mm



**Tloušťka plechu**  
0,6 mm



**Hmotnost**  
cca 2 kg/m<sup>2</sup>



**Délka tašky**  
350 mm



**Max. výrobní délka**  
4 500 mm



**Sklon použití od**  
10°

## Víte, že...?

Nejsme jen českým výrobcem kvalitních střešních krytin, jsme skutečným odborným partnerem stavebníků a realizačních firem. Poskytujeme poradenství pro řadové spotřebitele, klempíře, pokrývače, ale i velké developery. Navštivte některého z našich obchodních partnerů a dozvíte se více.



# SATJAM Grande

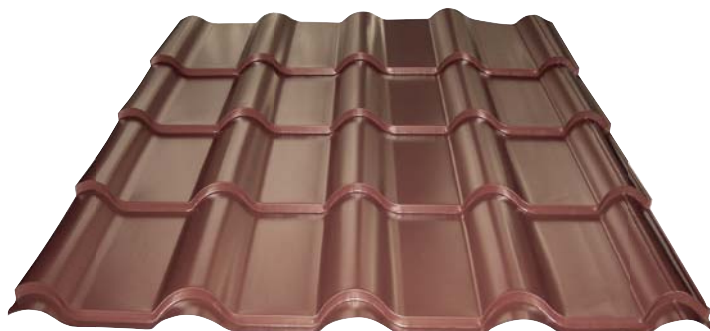

Vzhled, který se ani po staletích neokoukal. Nyní ho můžete mít na vlastní střeše, přitom ze špičkového materiálu a s využitím nejmodernějších technologií. Pokud i vašim očím lahodí „románská taška“, vsadte na krytinu SATJAM Grande.

## MATERIÁL A SLOŽENÍ

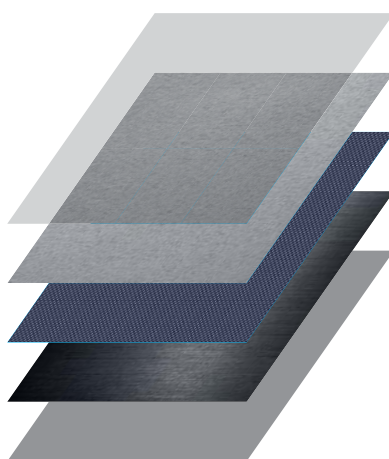

Ochranná fólie

Povrchová úprava

Primer

Slitina hliníku

AluMat/AluMat Stucco

Ochranný lak



SATJAM Grande z materiálu AluMat kombinuje tradiční design, prvotřídní odolnost a nejvyšší kvalitu. Slitinu hliníku, manganu a hořčíku AluMat řadíme do nejvyšší jakostní kategorie EXCELENT.

**Lehká**  
Před staletími „románská taška“ vážila mnoho. Díky modernímu materiálu AluMat ani robustní vzhled neznamena vysoké nároky na nosnost krovu.

**Vydrží**  
Na krytinu SATJAM Grande z hliníkové slitiny AluMat se můžete spolehnout. Děšť, sníh, led ani ostré slunce nejsou hrozbou.

**Sladěná**  
Nabídka barev a povrchových úprav uspokojí konzervativní i odvážné zájemce. Je dostatečně pestrá pro sladění s jakoukoliv stavbou.

## BAREVNOST STŘEŠNÍ KRYTINY

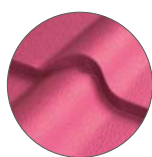

červená



hnědá



černá

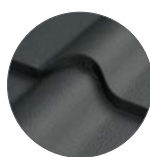

antracitová

## TECHNICKÉ PARAMETRY



**Stavební šířka**  
1 100 mm



**Tloušťka plechu**  
0,6 mm



**Hmotnost**  
cca 2 kg/m<sup>2</sup>



**Délka tašky**  
350 mm



**Max. výrobní délka**  
4 500 mm



**Sklon použití od**  
10°

**Lehká**  
Před staletími „románská taška“ vážila mnoho. Díky modernímu materiálu AluMat ani robustní vzhled neznamena vysoké nároky na nosnost krovu.

**Vydrží**  
Na krytinu SATJAM Grande z hliníkové slitiny AluMat se můžete spolehnout. Děšť, sníh, led ani ostré slunce nejsou hrozbou.

**Sladěná**  
Nabídka barev a povrchových úprav uspokojí konzervativní i odvážné zájemce. Je dostatečně pestrá pro sladění s jakoukoliv stavbou.

## BAREVNOST STŘEŠNÍ KRYTINY

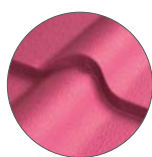

červená



hnědá



černá

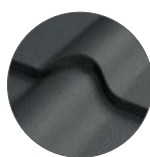

antracitová

## TECHNICKÉ PARAMETRY



**Stavební šířka**  
1 100 mm



**Tloušťka plechu**  
0,6 mm



**Hmotnost**  
cca 2 kg/m<sup>2</sup>



**Délka tašky**  
350 mm



**Max. výrobní délka**  
4 500 mm



**Sklon použití od**  
10°

## Víte, že...?

Všechny hliníkové střechy SATJAM, tedy vyrobené z materiálu AluMat (a samozřejmě AluMat Stucco), jsou až dvacetkrát lehčí, než pokud by vypadaly stejně, ale k jejich výrobě se použil beton či keramická hlína. Nižší hmotnost znamená i nižší nároky na konstrukci krovu a jeho delší životnost.



# SATJAM Trend



Že musí být hliníková střecha jen pro boháče? Omyl! V nabídce máme SATJAM Trend – krytinu, která je i v provedení z materiálu AluMat dostupná každému. Přes ekonomicky velmi atraktivní řešení se jedná o prvotřídní produkt spojující tradiční design a vysokou kvalitu.

## MATERIÁL A SLOŽENÍ

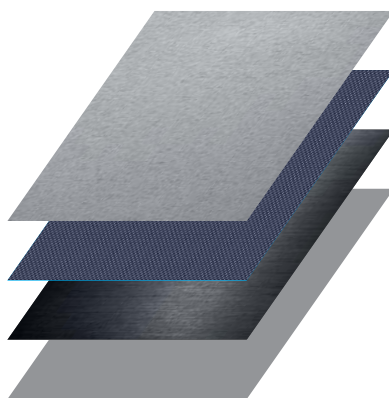

Povrchová úprava

Primer

Slitina hliníku AluMat

Ochranný lak



Hliník je považován za exkluzivní materiál pro výrobu střešních krytin. Protože jej ale odebíráme od společnosti Norsk Hydro ve velkém množství a jeho zpracování do šablon SATJAM Trend je jednodušší než u jiných produktů, může se nyní z materiálu AluMat těšit opravdu každý, díky cenové dostupnosti.





### Nízká hmotnost

Hliníková krytina SATJAM Trend váží jen přibližně 2 kilogramy na metr čtvereční. To je výrazně méně než krytiny z „tradičních“ materiálů.

### Vysoká kvalita materiálu

Vstupní materiál AluMat pochází ze Skandinávie. Místo původu ho předurčuje mimo jiné i k vysoké kvalitě a odolnosti.

### Široká nabídka provedení

Červená, černá, antracitová a hnědá. Správnou kombinaci si vybere každý.

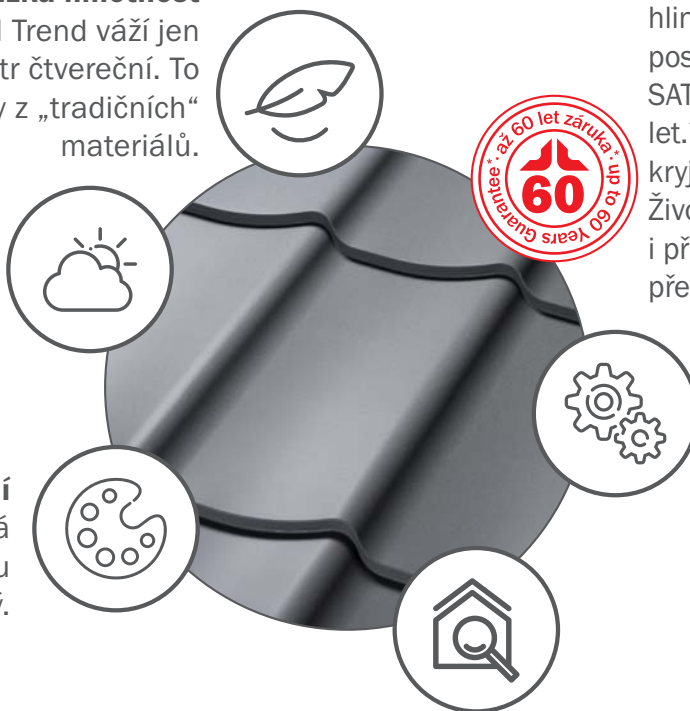

### Dlouhá životnost

Na SATJAM Trend z hliníkové slitiny AluMat poskytujeme jedinečnou SATJAM Záruku Plus až 60 let.\* Povrchovou úpravu kryje 30letá garance.\* Životnost krytiny je však i při minimální údržbě až přes 100 let.

### Servis a poradenství

V síti obchodních středisek po celé České republice poskytujeme odborné poradenství. Ke každé střeše na přání zpracujeme nejen materiálový rozpočet, ale i kladečský plán.

### Něco navíc

SATJAM poskytuje komplexní řešení střech. Není nutné obíhat další dodavatele. V nabídce máme izolace, střešní okna a výlezy, sněhové zábrany, okapy a vše ostatní, co je pro zhotovení střešního pláště nutné.

### BAREVNOST STŘEŠNÍ KRYTINY



červená



hnědá



černá



antracitová

### TECHNICKÉ PARAMETRY



**Stavební šířka**  
1 150 mm



**Tloušťka plechu**  
0,6 mm



**Hmotnost**  
cca 2 kg/m<sup>2</sup>



**Délka tašky**  
350 mm



**Max. výrobní délka**  
3 500 mm



**Sklon použití od**  
10°

### Víte, že...?

SATJAM má vybudovány síť vlastních obchodních středisek. Sedm jich najdete po celé České republice, další je ve slovenském Popradu. Každé zastoupení poskytuje odborné poradenství a zodpoví veškeré technické dotazy ohledně materiálů krytin SATJAM, konstrukce střech a podobně.



# SATJAM Rapid 510



Pro plechovou střechu není nic charakterističtějšího než falcovaná krytina. Příznivci klasiky a tradičního vzhledu už nemusejí sahat ke kompromisům a i oni mohou zvolit moderní řešení – SATJAM Rapid z materiálu AluMat. Výhodou produktu je výrazně jednodušší montáž a několik možností počátečního zástřihu.

## MATERIÁL A SLOŽENÍ

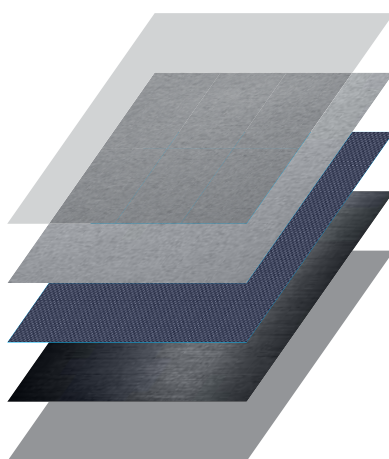

Ochranná fólie  
Povrchová úprava  
Primer  
Slitina hliníku  
AluMat/AluMat Stucco  
Ochranný lak



Odolná slitina hliníku, manganu a hořčíku je oboustranně chráněna. Navíc je krytina opatřena ochrannou transportní fólií, která garantuje maximální bezpečí při dopravě a manipulaci.

### Nejlehčí

SATJAM Rapid z materiálu AluMat váží asi 2 kg na pokrytí 1 m<sup>2</sup>. To je přibližně polovina hmotnosti ocelové střešní krytiny a jen dvacetina hmotnosti betonových nebo pálených tašek na stejné ploše.

### Skvělý

AluMat je materiál vyvinutý a vyrobený ve Skandinávii. Je tedy předurčen zvládat mnohem drsnější počasí, než panuje v Česku.

### Variabilní

Nejen několik barev, ale u krytiny SATJAM Rapid si vyberete z různých typů provedení (se zástřihem nebo bez něj, s prolisem či hladké).

### Trvanlivý

Díky kvalitě materiálu AluMat poskytujeme na krytinu SATJAM Rapid z této suroviny garanci SATJAM Záruka Plus až 60 let.\*

### S podporou

Přestože je montáž krytiny SATJAM Rapid velmi snadná, připravíme k ní na přání podrobný kladečský plán včetně materiálového rozpočtu.

### Ucelený

Pro pokrytí veškerých potřeb souvisejících s výstavbou nebo rekonstrukcí střechy nabízíme k SATJAM Rapid komplexní systém střešních prvků, doplňků a souvisejícího sortimentu.

## BAREVNOST STŘEŠNÍ KRYTINY

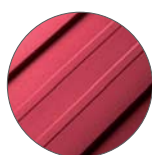

červená

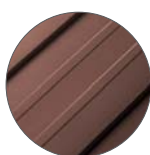

hnědá



černá



antracitová

## TECHNICKÉ PARAMETRY



**Stavební šířka**  
510 mm



**Tloušťka plechu**  
0,6 mm



**Hmotnost**  
cca 2 kg/m<sup>2</sup>



**Výška zámku**  
25 mm



**Max. výrobní délka**  
8 000 mm



**Sklon použití od**  
8°

### Víte, že...?

Hliníkárna Norsk Hydro je absolutní světovou špičkou ve výrobě kvalitních materiálů pro střešní krytiny. AluMat představuje v České republice top surovinu a krytiny z ní zhotovené jsou vysoce jakostní – řadíme je do nejvyšší kategorie EXCELENT.



# SATJAM Bond Metallic



Ani moc, ani málo, ani ryba, ani rak. Někdo prostě nechce vyčnívat a od střechy vyžaduje funkčnost, odolnost a pěkný vzhled bez extravagance. Patříte k takovým lidem? Pak hledáte SATJAM Bond Metallic. Tato krytina s různorodým uplatněním u novostaveb i rekonstrukcí pasuje díky malému formátu šablon jak na jednoduché, tak i na složité a atypické tvary střech.

## MATERIÁL A SLOŽENÍ

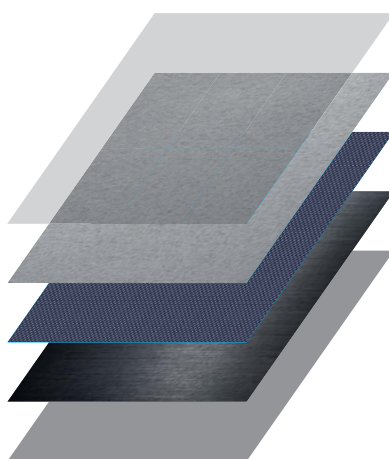

- Ochranná fólie
- Povrchová úprava
- Primer
- Slitina hliníku AluMat
- Ochranný lak



Pro SATJAM Bond Metallic je hliníkové provedení z AluMatu sázkou na jistotu. Taková střecha vydrží věky a díky neutrálnímu, vyváženému designu zůstane stále atraktivní na pohled.



### Lehoučká

Mariál AluMat je velmi lehký a krytina svým vzhledem splňuje nároky na rekonstrukci objektů v historické zástavbě. Ulehčíte starým krovům a ušetříte.

### Odolná

SATJAM Bond Metallic je výborná volba i pro rekreační objekty. Hliníkové provedení z materiálu AluMat dobře snáší i náročnější podmínky v horských oblastech.

### Barevná

Čtveřice nejoblíbenějších barev mezi českými stavebníky – co chtít více?

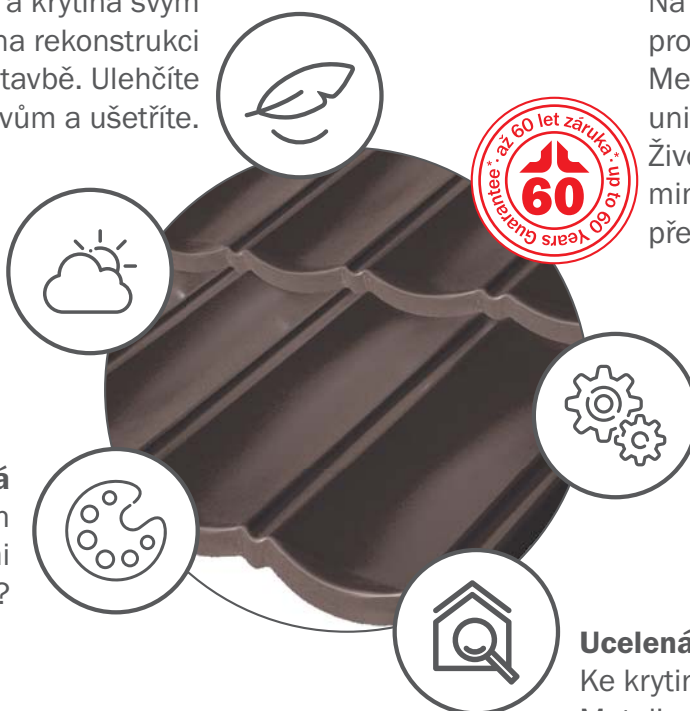

### Chráněná

Na kvalitu hliníkového provedení SATJAM Bond Metallic poskytujeme unikátní garanci až 60 let. Životnost krytiny však při minimální údržbě může přesáhnout 100 let.

### Připravená

Aby montáž nové střechy probíhala hladce, dodáme na přání ke každé zakázce podrobný materiálový rozpočet a kladečský plán.

### Ucelená

Ke krytině SATJAM Bond Metallic z AluMatu najdete v portfoliu SATJAM i vhodné okapy a další sortiment, který tvoří ucelenou nabídku produktů potřebných pro realizaci střechy.

## BAREVNOST STŘEŠNÍ KRYTINY

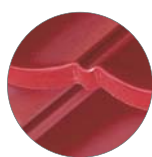

červená



hnědá



černá

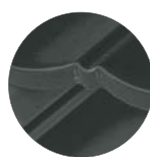

antracitová

## TECHNICKÉ PARAMETRY



**Stavební šířka**  
950 mm



**Tloušťka plechu**  
0,6 mm



**Hmotnost**  
cca 2 kg/m<sup>2</sup>



**Délka tašky**  
410 mm



**Počet šablon na m<sup>2</sup>**  
2,56 ks



**Sklon použití od**  
12°

### Víte, že...?

Krytiny SATJAM nesou pečeť kvality Česká kvalita – Osvědčeno pro stavbu. SATJAM byl vůbec prvním výrobcem střešních krytin, který toto ocenění spadající do vládního programu na podporu kvalitních českých výrobků obdržel.



# SATJAM Niagara

NOVINKA



Systém SATJAM Niagara je vyroben z hliníkové slitiny AluRain a je opatřen přímo z výroby finální povrchovou vrstvou, která nepotřebuje další nátěr či jinou údržbu. Už žádné další výdaje, starosti ani námaha. Okapy SATJAM Niagara vám budou bezpečně a spolehlivě sloužit po celou dobu životnosti střechy.

## MATERIÁL A SLOŽENÍ

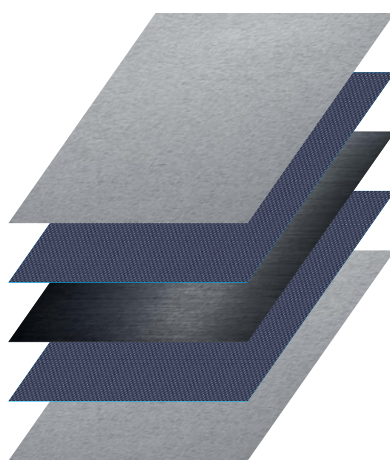

Povrchová úprava

Primer

Kvalitní slitina hliníku  
AluRain

Primer

Povrchová úprava



Jedná se o ideální doplněk ke všem hliníkovým střešním krytinám SATJAM, ale systém můžete využít i zcela nezávisle.



## OKAPOVÝ SYSTÉM A PŘÍSLUŠENSTVÍ

SATJAM nabízí komplexní řešení pro novou střechu, okapový systém proto nelze vynechat. Vyvinuli jsme vlastní řadu SATJAM Niagara, která se proti konkurenčním produktům vyznačuje schopností odvádět více vody při zachování průměru žlabů. Sortiment SATJAM Niagara je ucelený a najdete v něm všechny potřebné prvky.

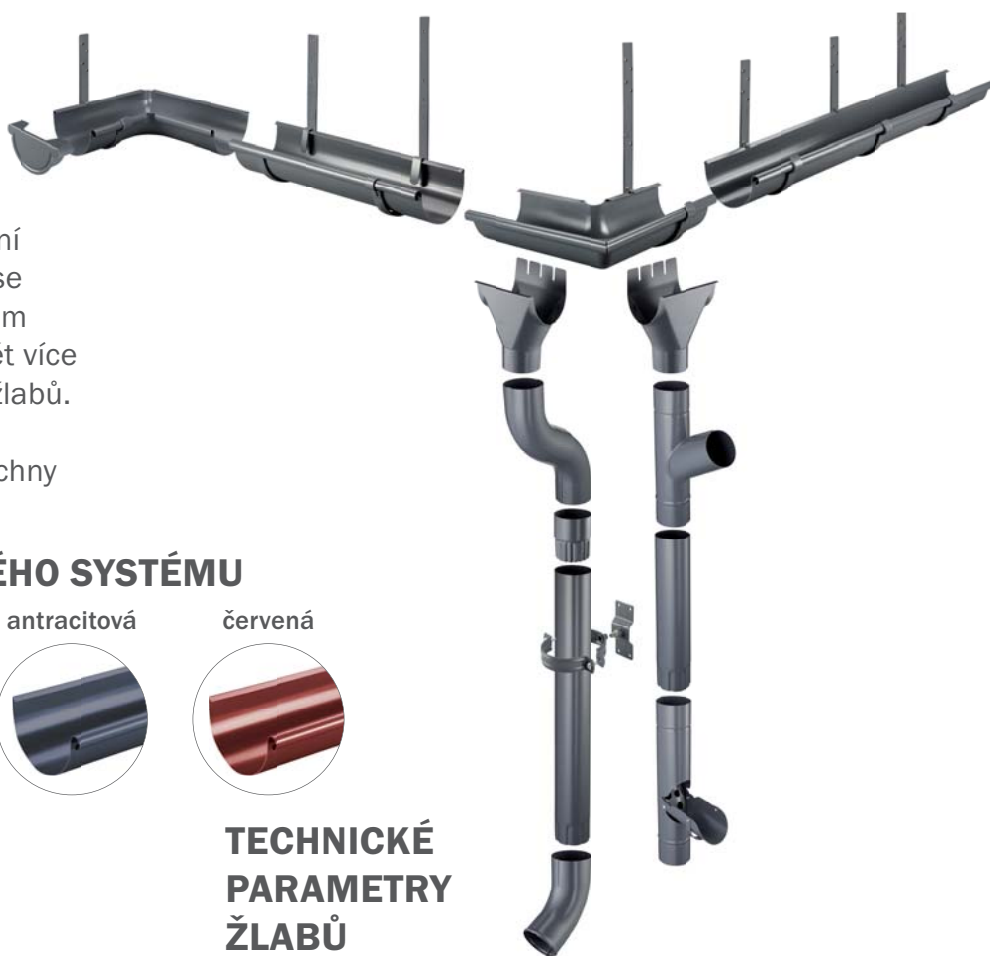

## BAREVNOST OKAPOVÉHO SYSTÉMU

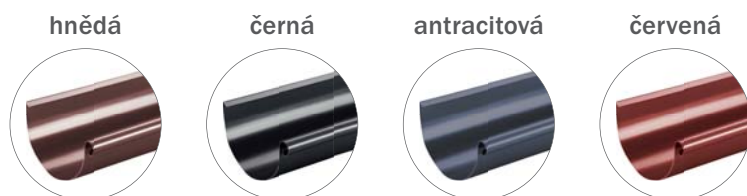





## TECHNICKÉ PARAMETRY SVODŮ



-  **Průměr**  
100 a 90 mm
-  **Délka**  
1 a 3 m
-  **Tloušťka plechu**  
0,7 mm
-  **Oboustranná úprava**  
25 µm

## TECHNICKÉ PARAMETRY ŽLABŮ



-  **Průměr**  
150 a 125 mm
-  **Rozvinutá šířka**  
330 a 285 mm
-  **Délka**  
4 m
-  **Tloušťka plechu**  
0,7 mm
-  **Oboustranná úprava**  
25 µm

## Víte, že...?

Okapový systém SATJAM Niagara je optimálním řešením pro odvod vody z vaší střechy. Bohatě dimenzovaný žlab dokáže bezpečně pojmout dešťovou vodu i při přívalových srážkách. Dimenze žlabů je až o 20 % vyšší než u jiných produktů na českém trhu.



# MATERIÁLY pro střešní krytiny

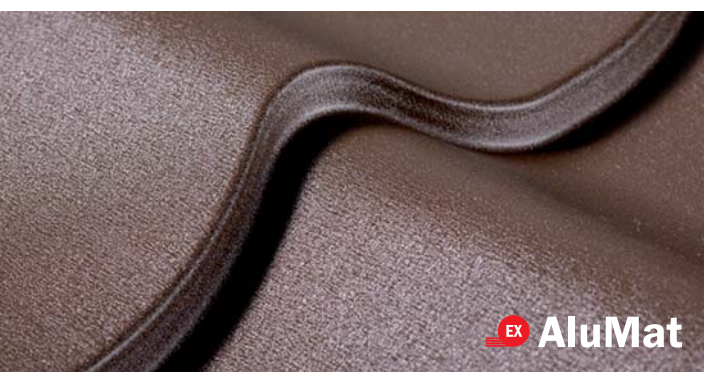

**AluMat a AluMat Stucco** jsou jedinečné materiály pro výrobu střešních krytin. Jakostí spadají do nejvyšší třídy **EXCELENT**. Hlavní složku slitiny prozrazuje název – jedná se o hliník (neboli aluminium), který je doplněn o hořčík a mangan. Všechny tři prvky ve vhodně zvoleném poměru společně vytvářejí materiál s výbornými parametry pevnosti a odolnosti vůči povětrnostním vlivům a korozi. Povrchová úprava na bázi matného polyesteru v tloušťce 25 mikrometrů ještě dále posiluje odolnost krytiny a prodlužuje její životnost.



A jaký je mezi materiály **AluMat** a **AluMat Stucco** rozdíl? Ve struktuře povrchu. **AluMat** je hladký, zatímco **AluMat Stucco** má výraznější reliéf, který kromě nevšedního vzhledu zlepšuje akustické parametry krytiny. Právě struktura povrchu je hlavním rozdílem mezi materiály. Dodavatelem výrobní suroviny je norská společnost **Norsk Hydro**.

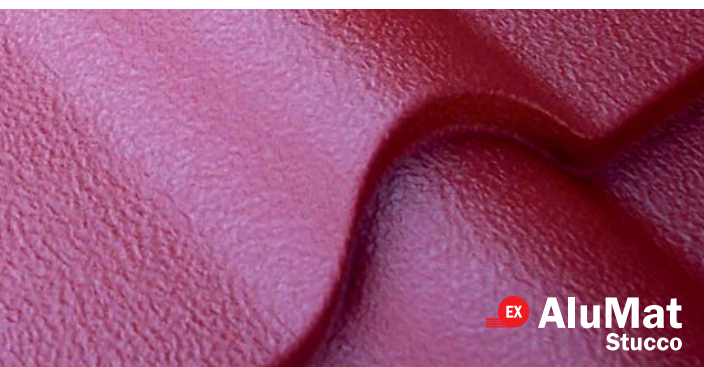

## Barevná provedení

	červená	hnědá	antracitová	černá
<b>AluMat</b>				
<b>AluMat Stucco</b>				

\* SATJAM Záruka Plus je platná pouze při registraci střechy na [www.satjam.cz](http://www.satjam.cz).

## SATJAM, s. r. o.

Michalská 1032/21, 710 00 Ostrava

tel. +420 596 223 535

fax +420 596 223 560

e-mail [satjam@satjam.cz](mailto:satjam@satjam.cz)

[alumat.satjam.cz](http://alumat.satjam.cz)

Váš prodejce: